

境界ブロック

■歩車道ブロックB (L=1990)

■基本

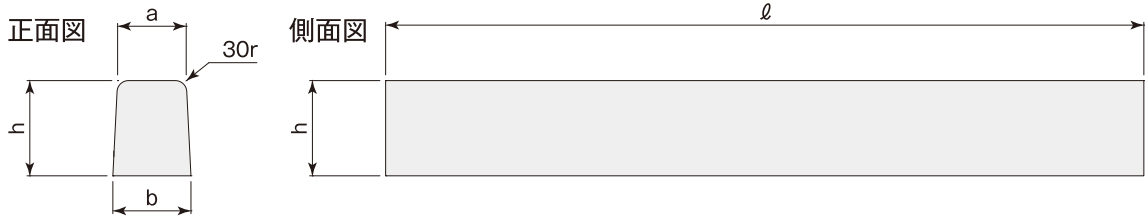

■駒止め

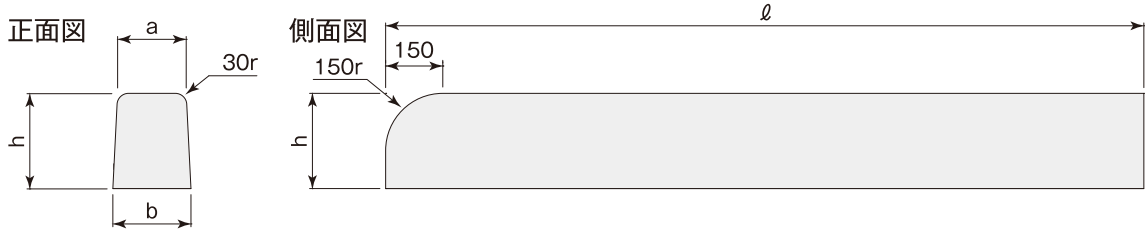

■水抜き(H-20用)

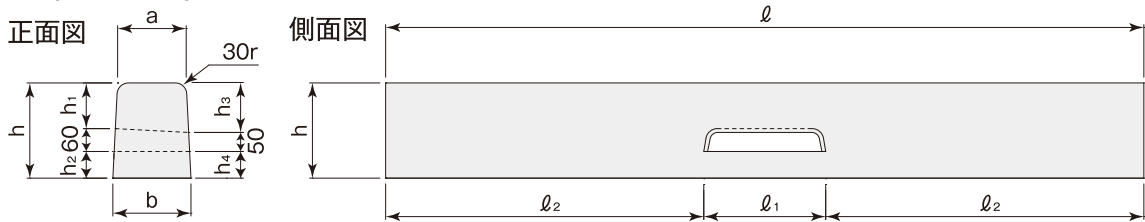

■水抜き(H-50用)

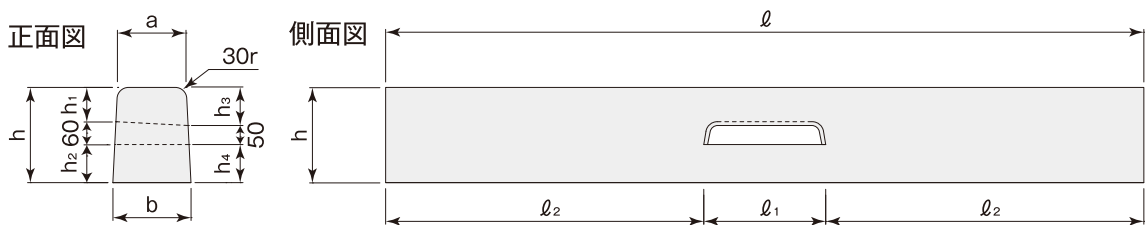

■左右斜(H-20/50用)

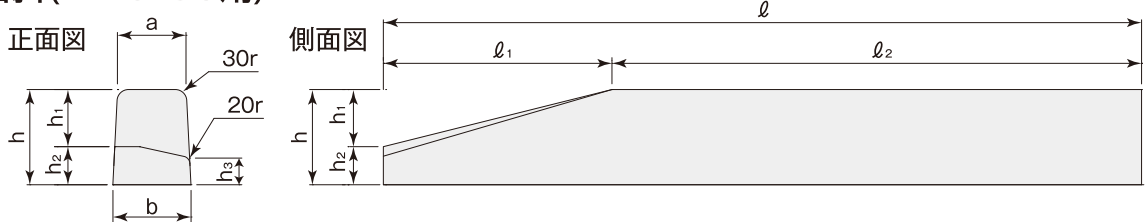

呼び名	寸法 (mm)										参考重量 (kg)
	a	b	h	h ₁	h ₂	h ₃	h ₄	l	l ₁	l ₂	
基本	180	205	250	—	—	—	—	1990	—	—	222
駒止め	180	205	250	—	—	—	—	1990	—	—	216
水抜き(H-20用)	180	205	250	120	70	130	70	1990	320	835	195
水抜き(H-50用)	180	205	250	90	100	100	100	1990	320	835	195
左右斜(H-20/50用)	180	205	250	150	100	70	—	1990	600	1390	205

※製品の長さ992mm、600mmもあります。

境界ブロック

■歩車道境界ブロックB 両面R（都市型）

■基本

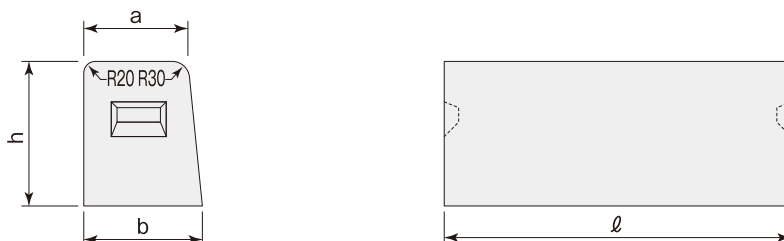

■切下げ

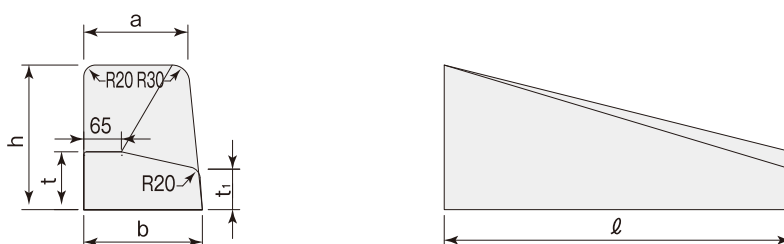

■駒止め

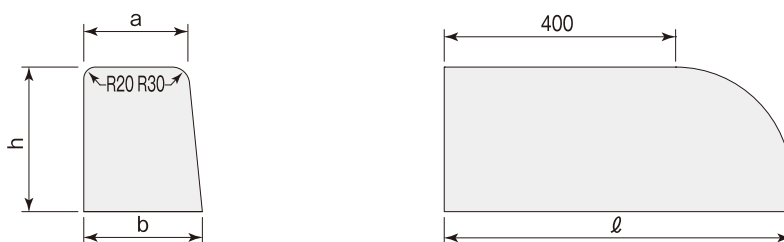

■水抜き

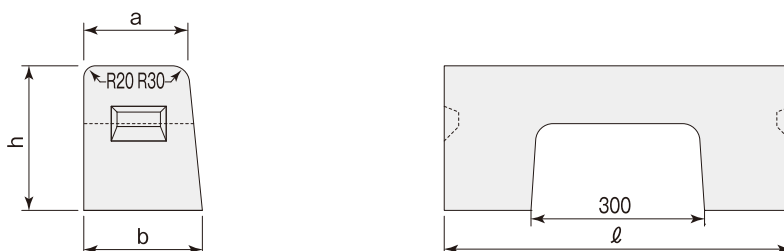

呼び名	寸法 (mm)						参考重量 (kg)
	a	b	t	t ₁	h	ℓ	
基本	180	205	—	—	250	600	65
切下げ	180	205	100	70	250	600	46
駒止め	180	205	—	—	250	600	60
水抜き	180	205	—	—	250	600	46

境界ブロック (ノスキッド仕様)

■歩車道境界ブロック

■乗入れ

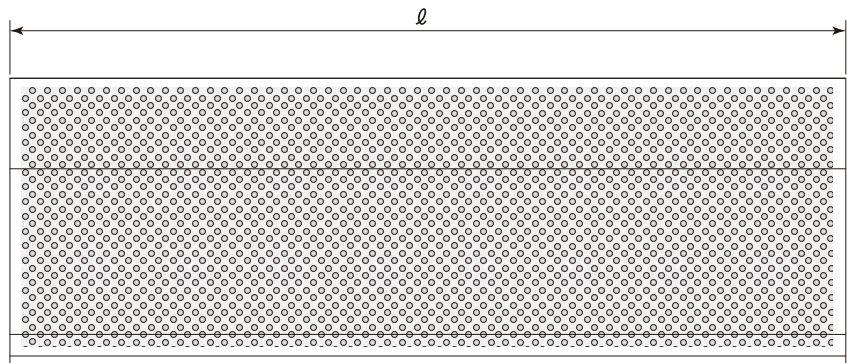
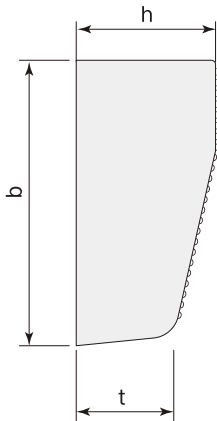

■乗入れ 直

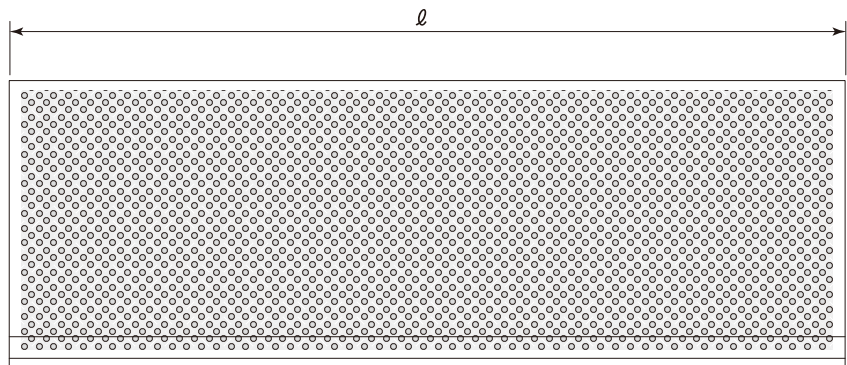
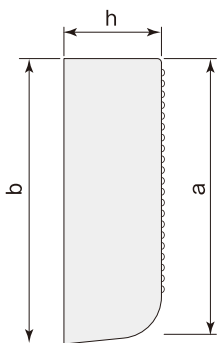

呼び名		寸法 (mm)					参考重量 (kg)
		a	b	t	h	ℓ	
A	乗入れ	—	170	70	100	600	20
B	乗入れ	—	205	70	100	600	26
	直 70	198	205	—	70	600	19

境界ブロック (ノスキッド仕様)

■チェンジブロック①② 〈セーフティ用〉

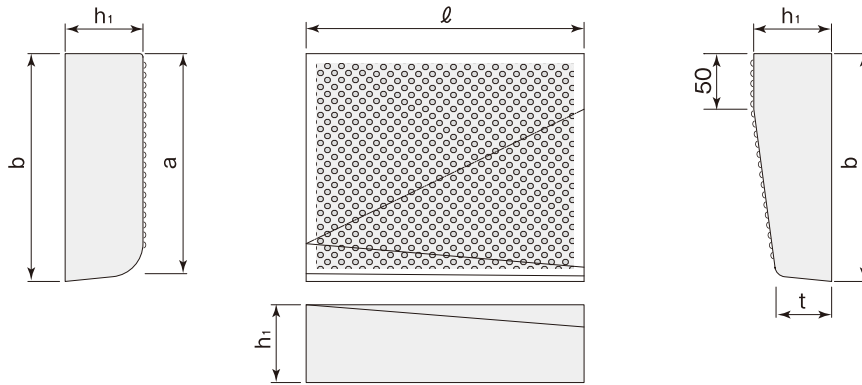

■チェンジブロック③④ 〈乗入70/100用〉

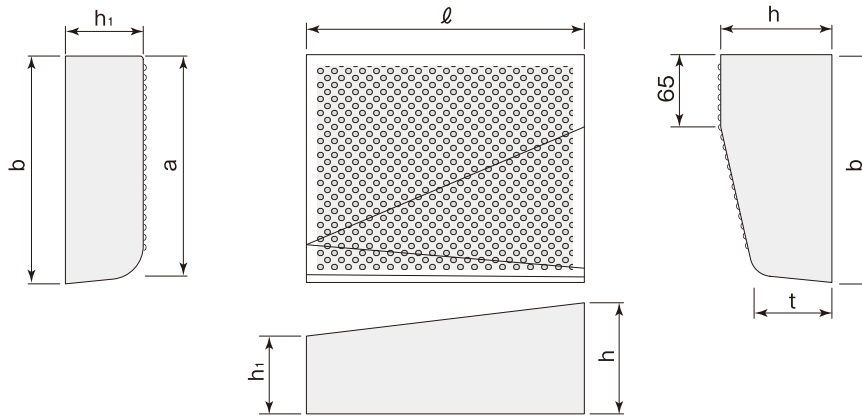

呼び名		寸法 (mm)						参考重量 (kg)
		a	b	t	h	h ₁	ℓ	
チェンジ	①②	198	205	50	—	70	250	8.2
	③④	198	205	70	100	70	250	9.6

※①②、③④-左右対称あり

用途例

平面図

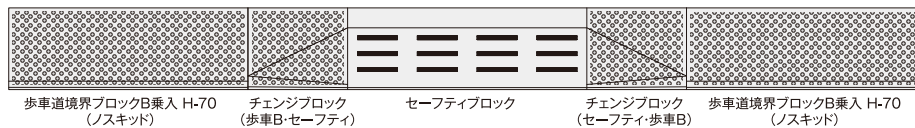

断面図



平面図



断面図

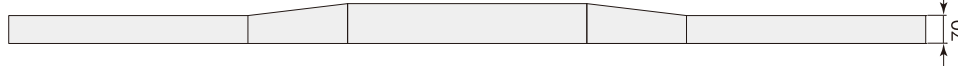

セーフティブロック



■直

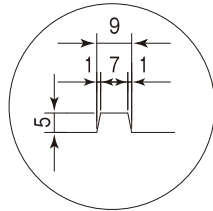
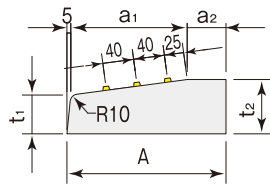

滑り止めゴム凸詳細

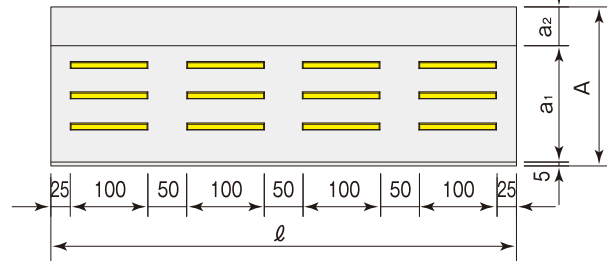
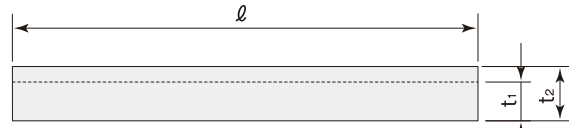

■切下げ

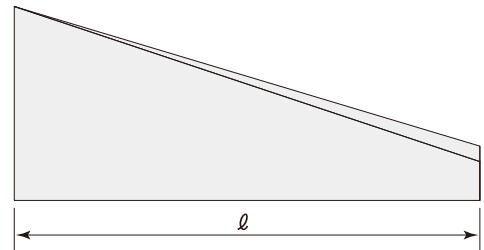
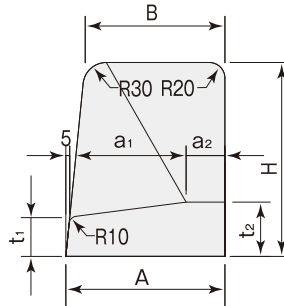
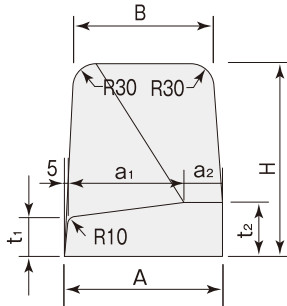

呼び名	寸 法 (mm)							参考重量 (kg)
	A	B	a ₁	a ₂	t ₁	t ₂	H	
直	205	—	150	50	50	70	—	18
切下げ	205	180	150	50	50	70	250	43

■R用

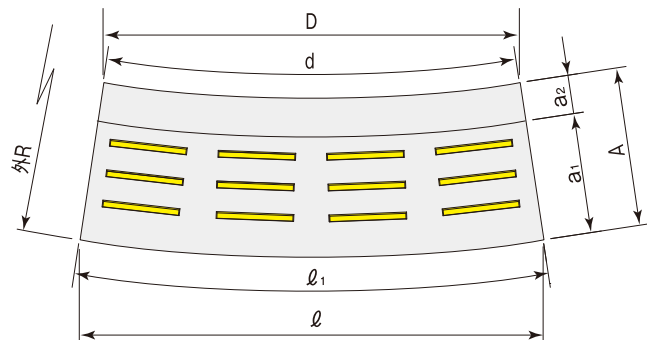
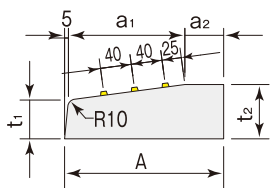

セーフティブロックR

外R	寸 法 (mm)									1/4円 (90°)		1/2円 (180°)		参考重量 (kg)
	A	a ₁	a ₂	t ₁	t ₂	ℓ ₁	ℓ	d	D	曲線長さ(m)	使用本数	曲線長さ(m)	使用本数	
1.5	205	150	50	50	70	600	596.0	518.0	514.5	2.355	3.9	4.710	7.8	18
2.0	205	150	50	50	70	600	597.8	538.5	536.5	3.140	5.2	6.280	10.4	18
3.0	205	150	50	50	70	600	599.0	559.0	558.1	4.710	7.8	9.420	15.7	18
4.0	205	150	50	50	70	600	599.6	569.3	568.9	6.280	10.4	12.560	20.9	18
5.0	205	150	50	50	70	600	599.8	575.4	575.2	7.850	13.1	15.700	26.2	18
6.0	205	150	50	50	70	600	599.8	579.5	579.3	9.420	15.7	18.840	31.4	18
7.0	205	150	50	50	70	600	599.8	582.4	582.2	10.990	18.3	21.890	36.9	18

境界ブロック

■歩車道境界ブロック

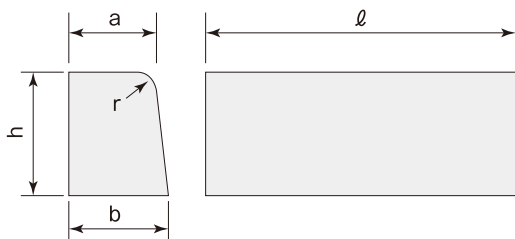

呼び名	寸法 (mm)					参考重量 (kg)
	a	b	h	r	ℓ	
※ A	150	170	200	20	600	44
※ B	180	205	250	30	600	66
※ C	180	210	300	30	600	81

※取扱い製品

■地先境界ブロック

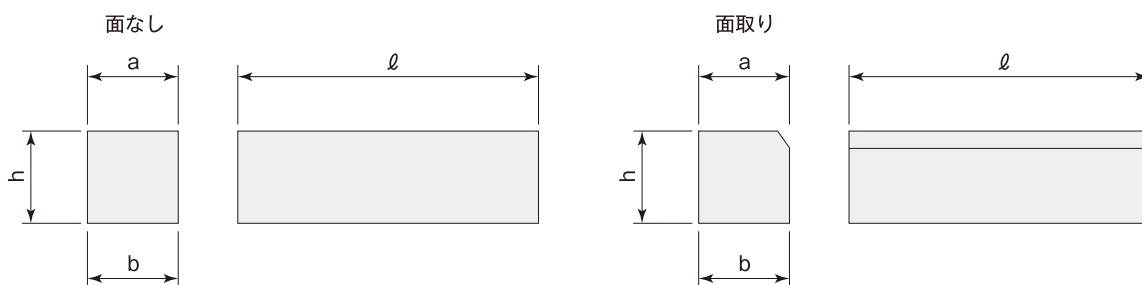

呼び名		寸法 (mm)				参考重量 (kg)
		a	b	h	ℓ	
A	※ 面取り	120	120	120	600	20
	※ 面なし	120	120	120	600	20
B	※ 面取り	150	150	120	600	25
C	※ 面取り	150	150	150	600	31
	※ 面なし	150	150	150	600	31

※取扱い製品

境界ブロック

■乗入用（建設省型）

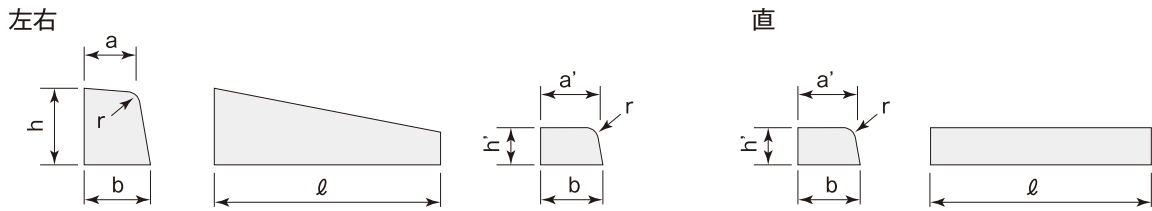

呼び名	寸法(mm)								参考重量(kg)
	a	a'	b	h	h'	r	ℓ		
A	左右 100	150	160	170	200	100	20	600	34
	直 100	—	160	170	—	100	20	600	23
	左右 70	150	163	170	200	70	20	600	30
	直 70	—	163	170	—	70	20	600	16
B	左右 100	180	195	205	250	100	30	600	48
	直 100	—	195	205	—	100	30	600	28
	左右 70	180	198	205	250	70	30	600	43
	直 70	—	198	205	—	70	30	600	19
C	左右 100	180	200	210	300	100	30	600	56
	直 100	—	200	210	—	100	30	600	29
	左右 70	180	203	210	300	70	30	600	51
	直 70	—	203	210	—	70	30	600	21

※歩車B乗入は4段切り下げもあります。

乗入直R用

歩車A	5.0R(13.1)	6.0R(15.7)				
歩車C	2.0R(5.2)	3.0R(7.8)	4.0R(10.4)	6.0R(15.7)	8.0R(20.9)	10.0R(26.2)

※()内は90°使用本数です。

■乗入用（一般型）



呼び名	寸法(mm)								参考重量(kg)	
	A	A ₁	B	C	H	H ₁	H ₂	ℓ		
A	左右	160	145	170	50	200	150	100	600	37
	直	160	145	170	50	—	150	100	600	30
B	左右	195	180	205	50	250	200	150	600	60
	直	195	180	205	50	—	200	150	600	50
C	左右	195	180	210	50	300	200	150	600	65
	直	195	180	210	50	—	200	150	600	50

断面形状図

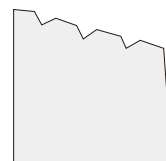

境界ブロック

■R用（歩車道境界ブロック）

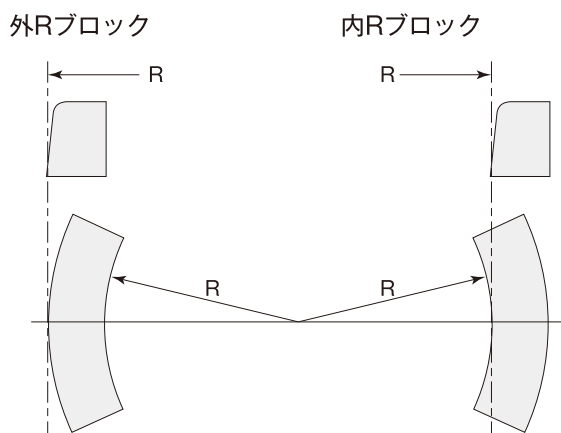

半径 R(m)	1/4用90°	
	曲線長さ(mm)	使用本数
1.0	1570	2.6
2.0	3140	5.2
3.0	4710	7.8
4.0	6280	10.4
5.0	7850	13.1
6.0	9420	15.7
7.0	10990	18.3
10.0	15700	26.2
12.0	18840	31.4

※表は弧長600(mm)／本に適用します。

■90° コーナー

外コーナー

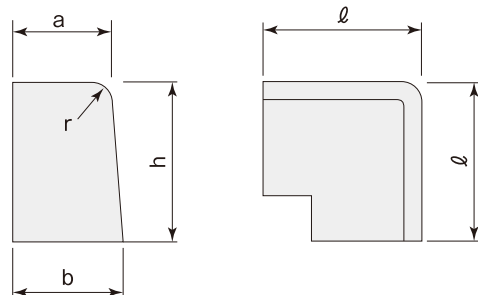

内コーナー

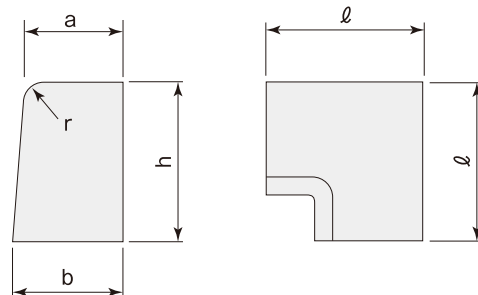

呼び名	寸法(mm)					参考重量 (kg)	
	a	b	h	r	ℓ		
A	外コーナー	150	170	200	20	300	34
	内コーナー	150	170	200	20	300	32
B	外コーナー	180	205	250	30	300	54
	内コーナー	180	205	250	30	300	51
C	外コーナー	180	210	300	30	300	56
	内コーナー	180	210	300	30	300	53